

Bauanleitung für „Biergarten“, Bestell-Nr. 3784
Instructions for „Beer garden“, No. 3784
Instructions d'assemblage pour „Jardin de Biere“, No. 3784
Bouwbeschrijving voor „Beer Garden“, No. 3784
Instrucciones de montaje para „Jardin de Cerveza“, No. 3784
Instruzione per la costruzione „Giardino Birra“, No. 3784

Bitte legen Sie die Einzelteile nach Buchstabengruppen zusammen und beginnen Sie dann den Zeichnungen entsprechend mit dem Zusammenbau.

Arrange the individual parts by letter groups, and then begin assembling in accordance with the drawings.

Pour l'assemblage, il faut suivre l'ordre alphabétique des dessins, et dans chaque dessin l'ordre numérique des pièces.

De onderdelen volgens lettergroepen indelen en overeenkomstig de afbeeldingen monteren.

Ordenar las piezas por el orden de las letras indicadas para empezar con el montaje siguiendo el croquis.

Prego mettere insieme i pezzi singoli secondo gruppi alfabètici, poi cominciare il montaggio corrispondente ai disegni.

Inhalt / Contents / Contenu / Inhoud

51279 = 9x	51286 = 4x	57552 = 1x	57559 = 1x	62051 = 1x
51280 = 16x	54701 = 2x	57553 = 2x	57560 = 1x	62052 = 2x
51281 = 2x	55116 = 3x	57555 = 1x	57561 = 1x	62053 = 2x
51282 = 2x	55117 = 1x	57556 = 1x	57562 = 1x	62054 = 8x
51284 = 2x	55118 = 1x	57557 = 1x	60825 = 2x	ohne Nr = 4x
51285 = 4x	57551 = 1x	57558 = 1x	60826 = 2x	

Unsere Erzeugnisse entsprechen den Sicherheitsanforderungen an Spielzeug und dürfen deshalb das Verbandszeichen **DIN** tragen.

Wir verwenden den recycelfähigen Kunststoff Polystyrol 

Zum Erwerb dieses **VOLLMER**-Bausatzes gratulieren wir Ihnen. Sie haben beim Zusammenfügen bestimmt viel Freude, weil alles paßt und somit keine Nacharbeit erforderlich ist.

Ein erstklassiger Kunststoff-Kleber gehört dazu, um jede Entlüftung auszuschießen (ist nicht im Bausatz enthalten).

VOLLMER Superzement S 30 und **Supranol 2000** - die giftfreien Superkleber - kleben sauber und verschweißen dauerhaft. Durch hohen Verzögerungseffekt wird vorzeitiges Austrocknen verhindert.

Superzement S 30 mit handlichem Pinseverschluß für großflächige Teile.

Supranol 2000 mit Feinkanüle für punktgenaues Arbeiten in der ergonomisch richtig geformten Flasche.

Irrtum und Änderungen vorbehalten.



Vollmer GmbH & Co. KG, Postfach 400920, D-70409 Stuttgart



Printed in Germany - Imprimé en Allemagne
 Gedruckt in Duitsland

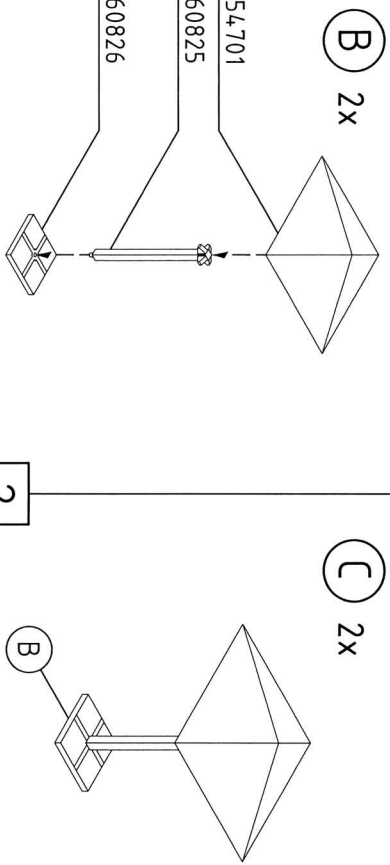
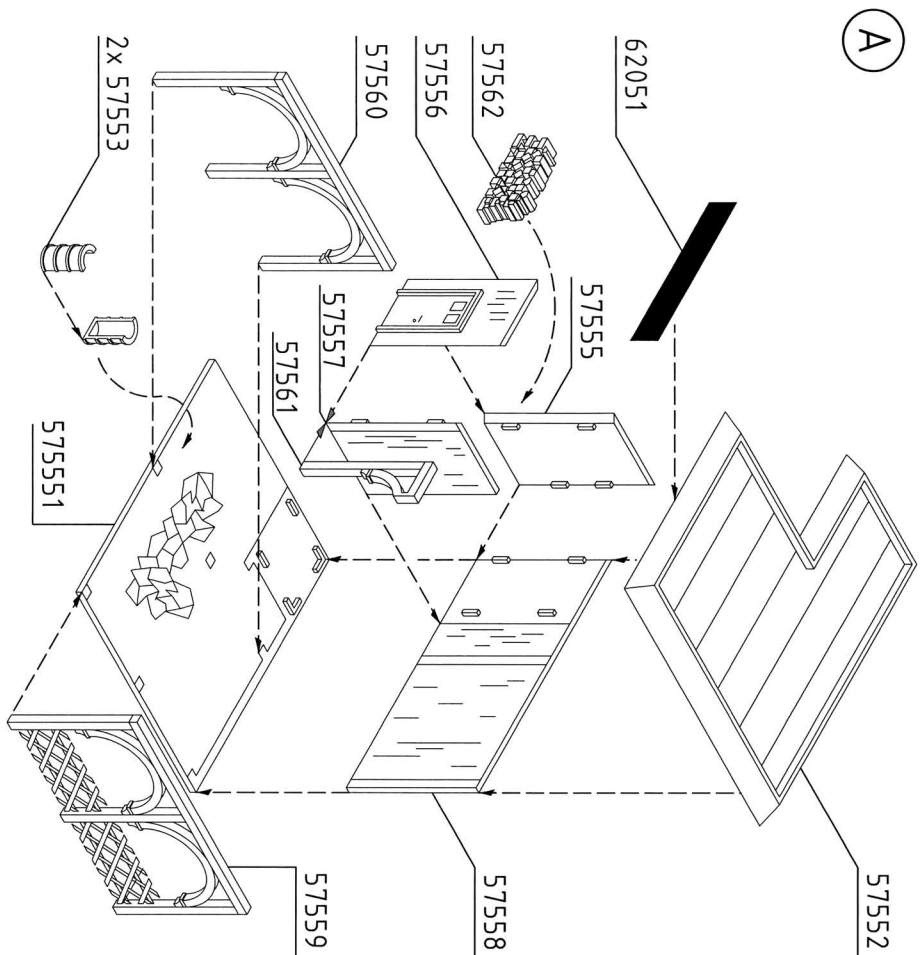

Ⓓ 8x

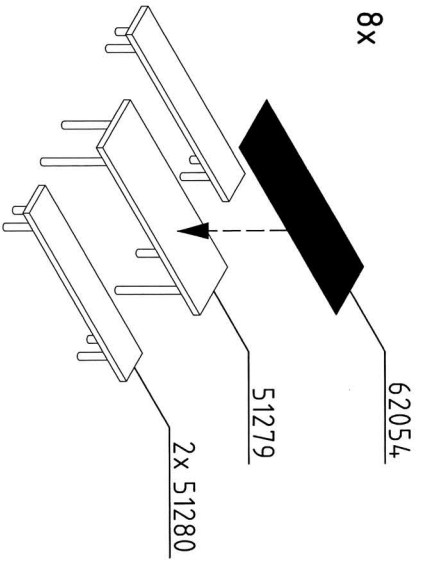

Ⓔ

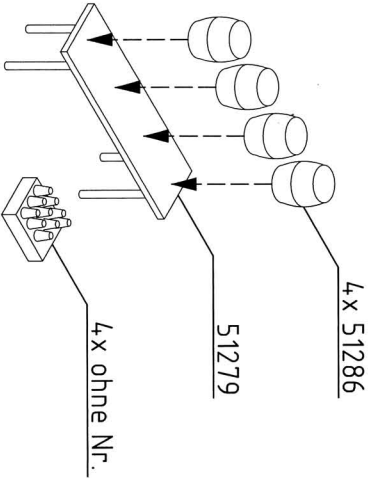

Ⓕ 2x

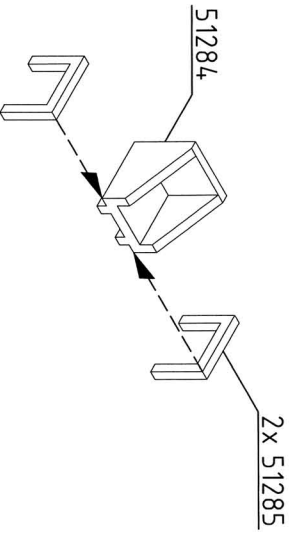

Ⓖ 2x

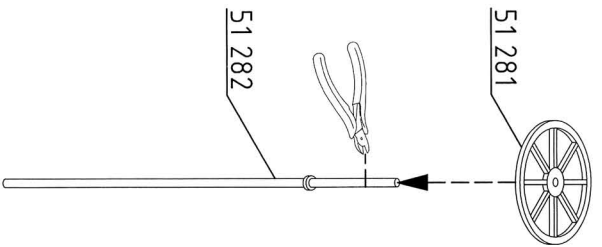

Ⓕ 2x

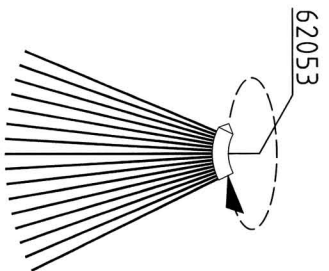

Ⓖ 2x

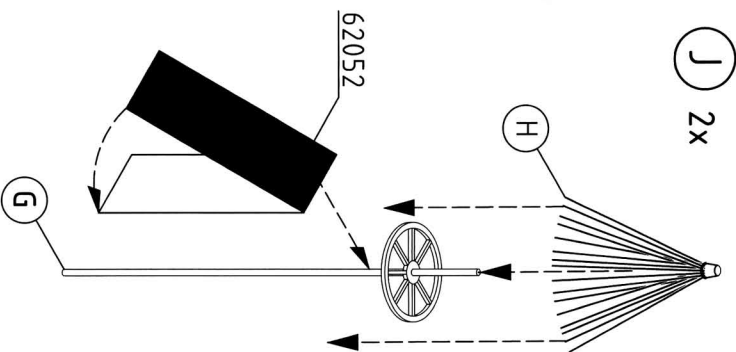

3

